

MAUTING UKM Compact

Universal smoking chamber MAUTING UKM Compact
Универсальная коптильная камера MAUTING UKM Компакт
Universale Räucherammer MAUTING UKM Compact
Horno de ahumado universal MAUTING UKM Compact
Univerzální udírenská komora MAUTING UKM Compact



UKM Compact





Universal smoking chamber MAUTING UKM Compact

The smoking chamber is designed for production of meat products in small plants, canteens and restaurants

It enables to provide **automatic thermal processing of smoked products as reddening, warming-through, drying, smoking, cooking and baking.**

The chamber is suitable **for smoking of all types of smoked products**, e.g. frankfurters, sausages, salamis, meat, poultry, fish, cheese, etc. It can be used for smoking of products in both **natural and artificial casings**. The chamber is fitted to **thermal processing of ham** and similar products **in moulds or impermeable casings**. It also facilitates **roasting of meat loaf** and similar products.

The perfect construction provides for excellent insulation, consistency and a long service life. The core temperature sensor is an integral part of the chamber.

The regulator allows **product processing according to the "Delta-T" method**, which helps to improve product yield and quality and at the same time reduce energy costs.

Humidity is read by a **psychrometric sensor**. **The heating of the chamber is electric.**

Air circulation inside the chamber is supported by a high-efficient fan with 2850/1450 rpm.

UKM Compact is made of **stainless steel material** complying with food industry requirements. **All-welded construction** enables its **trouble-free transport and installation.**

The microprocessor control system guarantees **automatic operation** of the whole technological process and washing. Standardly the chambers are fitted with **ADITEC MIC 2420 regulator** with memory for 99 programs. The **VisuNet program enables data collection, evidence and storage and a remote access to the chamber control** from the PC.

The smoke generator is integrated to the door of the chamber. Smoke is generated by smouldering of wooden chips with the regulated air access. **The whole process of the smoke generation is controlled by the microprocessor.**

Above-standard equipment:

- TP 1011 TouchScreen control regulator
- Cold smoke smoking
- Integrated showering
- Additional heating for baking.



Универсальная копильная камера MAUTING УКМ Компакт

Предназначена для производства колбасных изделий и копченостей на небольших мясоперерабатывающих предприятиях, больших кухнях и ресторанах

Позволяет проводить **автоматическую термообработку копченых изделий, т.е. краснение, прогревание, сушку, копчение, варку и запекание.**

Камера предназначена **для копчения всех типов копченых изделий**, т.е. сосисок, колбас, шпикачков, салами, мяса, птицы, рыбы, сыров и т.д. Копчение всех видов изделий может быть как **в натуральной, так и в искусственной оболочке**, отлично подходит **для термообработки ветчины** или аналогичных продуктов **в формах или в непроницаемых оболочках**. Позволяет **запекание рубленого мяса** или аналогичных продуктов.

Совершенная конструкция обеспечивает качественную изоляцию, жесткость и долговечность. Составной частью является **накольный датчик**, который измеряет температуру в центре продукта.

Регулятор позволяет **обработку изделий по методу «Дельта-Т»**, который помогает улучшить качество продукта и одновременно снижает затраты на энергию.

Влажность считывается **психрометрическим датчиком**. **Нагрев камеры – электрический.**

Циркуляцию воздуха внутри камеры беспечивает мощный **вентилятор** с оборотами 2850/1450 в минуту.

Камера УКМ Компакт изготовлена из **нержавеющего материала**, выполняющая все требования для пищевой промышленности, **сваренная конструкция** позволяет **беспрепятственную транспортировку и установку.**

Микропроцессорная система управления беспечивает **автоматическую работу** всего технологического процесса и мойки. Стандартное оснащение камеры – контроллер **ADITEC MIC 2420**, который позволяет ввести в память 99. Программа **VisuNet** позволяет **сбор, регистрацию и хранение данных и удаленный доступ к управлению камеры** с Вашего компьютера.

Дымогенератор встроенный в дверь камеры. Дым возникает при тлении щепы из твердого дерева при помощи управляемой подачи воздуха. **Весь процесс дымообразования управляется микропроцессором.**

Надстандартные принадлежности:

- Управляющий регулятор TP 1011 TouchScreen
- Копчение холодным дымом
- Встроенное душирование
- Дополнительный нагрев для запекания.



Universale Räucherammer MAUTING UKM Compact

Diese Anlage ist für die Produktion der Wurstwaren in kleinen Betrieben, große Küchen und Restaurationen bestimmen.

Die Kammer ermöglicht automatische Wärmebearbeitung der Wurstwaren wie **Rösten, Durchwärmung, Trocknung, Kochen und Braten.**

Die Anlage eignet sich zum Räuchern der allen Sorten von Rauchwaren wie Würstchen, Bratwürsten, Speckwürsten, Salami, Fleisch, Fische, Geflügel, Käse, etc... Die Räucherammer können alle Produkte in Natur- und Kunstdarm räuchern.

Es ist auch geeignet für **Bearbeitung des Schinken** oder ähnlicher Produkte in Formen oder dichter Verpackungen. Sie erlaubt auch Hackfleisch und derartige Ware zu braten.

Perfekte Konstruktion gewährleistet vollständige thermische Isolation, Festigkeit und lange Haltbarkeit.



Integrierter Bestandteil der Räucher-Kammer ist ein **Einstichfühler für das Messen der Kerntemperatur des Produktes**.

Der Regulator ermöglicht die **Produktbearbeitung nach „Delta-T“ Methode** durchzuführen. Diese Methode verbessert die Qualität und Ausbeute der Räucherwaren bei gleichzeitiger Erniedrigung des Energieverbrauches.

Die Feuchtigkeit in der Kammer ist mit einem **Psychrometer** aufgenommen. Die **Heizung ist elektrisch**.

Luftzirkulation in der Kammer ergibt ein ausführender **Umluftventilator** mit Drehzahlen 2850/1450 U/min.

UKM Compact ist aus **Nirosmaterialien** hergestellt und entspricht der Ansprüchen für Lebensmittelindustrie. **Zusammenverschweißte Konstruktion** ermöglicht **ohne Probleme es transportieren und installieren**.

Mikroprozessorsteuerungssystem gewährt **automatischen Ablauf** des ganzen technologischen Prozesses und Waschen.

Der Regulator **ADITEC MIC 2420** mit 99 Programmspeicher ist eine standardmässige Ausrüstung. Program **VisuNet** erlaubt die **Erfassung, Speichern und Archivierung der Daten** und uche der Fernzutritt aus Ihrem PC zu Kammerbetätigung.

Hackspäneraucherzeuger ist **im Kammertür integriert**. Rauch entsteht durch glühen der Hackspänen mit gesteuertem Lufteintritt. **Der ganze Prozess ist mit Mikroprozessor gesteuert**.

Überstandartausstattung:

- Steuerungsregulator **TP 1011 TouchScreen**
- **Kaltrauch räuchern**
- **Integrierteduschen**
- **Zusatzheizung für backen.**



Horno de ahumado universal MAUTING UKM Compact

El horno es destinado para producción artesanal de embutidos en establecimientos cárnicos pequeños, cantinas grandes o restaurantes.

Permite a ejecutar **automáticamente tratamiento térmico de embutidos, cómo enrojamiento, caldeamiento, secado, ahumado, cocción e asado**.

Es conveniente **para ahumado de todos tipos de embutidos** cómo salchichas, longanizas, salchichones, salami, carne, volatería, pescados, quesos, etc... Puede ahumar todos productos **en tripas naturales y sintéticas**. Es conveniente para **tratamiento térmico de jamón** e otras productos **similares en moldes u embalajes impermeables**. Permite a asar carnes mechadas y productos similares.

Una construcción asegura aislamiento perfecto, rigidez y largo tiempo de vida útil.

Un parte integral del horno es el **sensor de temperatura en núcleo**. Regulator facilita a tratamiento térmico según metodo „Delta-T“, que ayuda a mejorar calidad e eficacia del proceso y también baja costos energéticos.

Humedad es medida con **sensor psicrométrico**. Calentamiento del horno es **eléctrico**.

Circulación del aire en el horno asegura un ventilador de alto rendimiento con giros 2850/1450 1/min.

UKM Compact es hecho de **acero inoxidable** y cumple requerimientos para industria alimentaria. **Construcción soldada** permite su **transportación e instalación sin problemas**.

Sistema de control de microprocesador asegura marcha automática del todo proceso tecnológico y lavado. Horno es equipado con regulador **ADITEC MIC 2420** con memoria para 99 programas. Programa **VisuNet** permite registro, depósito e archivación de datos importantes y también puede ejecutar **acceso distante para manejo del horno de su computadora**.

Generador de ahumo es integrado a puerta del horno. Humo se crea con combustión de astillas de madera dura y controlada entrada de aire fresco. **Todo proceso de generación de humo está controlado con microprocesador**.



MIC 2420

TP 1011

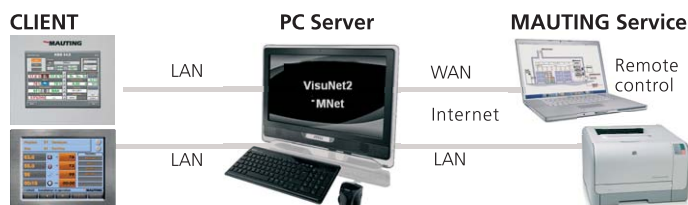

Equipamiento sobre estándar:

- Regulator **TP 1011 TouchScreen**
- **Ahumado con humo frío**
- **Ducha integrada**
- **Calentamiento adicional para asado**.



Univerzální udírenská komora MAUTING UKM Compact

Je určena pro řemeslnou výrobu uzenin v malých provozovnách, velkokuchyních a restauračních provozech.

Umožňuje provádět **automatické tepelné opracování uzenářských výrobků, jako červenání, prohřívání, sušení, uzení, vaření a pečení**.

Komora je vhodná **pro uzení všech typů uzenářských výrobků**, jako párků, klobásů, špekáčků, salámů, masa, drůbeže, ryb, sýrů, atd. Může udit všechny druhy výrobků **v přírodním i umělém střevě**, je vhodná pro **tepelné opracování šunky** a obdobných výrobků **ve formách** nebo v **nepropustných obalech**. Umožňuje pečení sekané a podobných výrobků.

Perfektní konstrukce zabezpečuje dokonalou izolaci, tuhost a dlouhou životnost. Integrovanou součástí je **vpichové čidlo** snímající teplotu v jádře výrobku.

Regulátor umožňuje **opracování výrobků dle metody „Delta-T“**, která napomáhá zlepšit výtěžnost i kvalitu produktů a zároveň snižuje náklady na energii.

Vlhkost je snímána **psychrometrickým čidlem**. **Vytápění komory je elektrické**.

Cirkulaci vzduchu uvnitř komory zabezpečuje výkonný **ventilátor** s otáčkami 2850/1450 ot/min.

UKM Compact je vyroben z **nerez materiálu**, splňující požadavky pro potravinářský průmysl, **celosvařovaná konstrukce** umožňuje její **bezproblémový transport a instalaci**.

Mikroprocesorový řídicí systém zabezpečuje **automatický chod** celého technologického procesu a mytí. Standardně jsou komory vybaveny regulátorem **ADITEC MIC 2420** s pamětí pro 99 programů. Program **VisuNet** umožňuje **evidenci, ukládání a archivaci dat a vzdálený přístup k ovládání komory z vašeho počítače**.

Vyvíječ kouře je integrovaný do dveří komory. Kouř vzniká doutnáním štěpků za řízeného přístupu vzduchu. **Celý proces vyvíjení kouře je řízen mikroprocesorem**.

Nadstandardní výbava:

- Řídicí regulátor **TP 1011 TouchScreen**
- **Uzení studeným kouřem**
- **Integrované sprchování**
- **Přídavné topení pro pečení**.



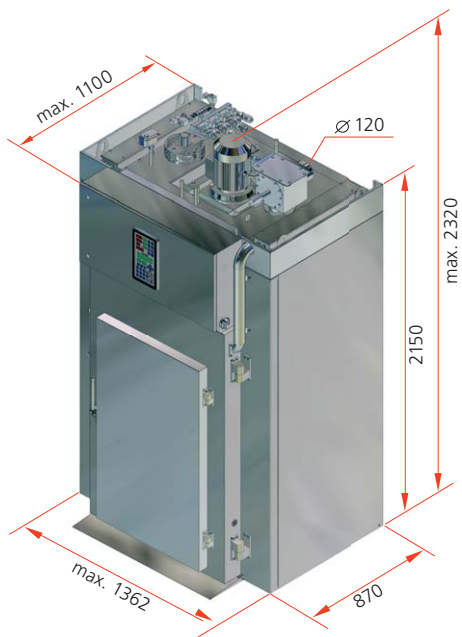









VisuNet

The VisuNet system enables data evidence and a remote access to the chamber control from your PC.



Type of chamber	Тип камеры	Typ der Kammer	Tipo de la cámara	Typ komory	UKM COMPACT
Voltage system	Сеть напряжения питания	Spannungssystem	Voltaje	Napěťová soustava	400/230V; 50 Hz
Fan output	Мощность вентилятора	Leistung vom Ventilator	Ventilador	Výkon ventilátoru	2,2 kW
Heating input power	Потребляемая мощность отопления	Heizungsleistungsabnahme	Colentamiento	Příkon topení	18 kW
Total input power	Общая потребляемая мощность	Gesamtleistung	Potencia de entrada total	Celkový příkon	20,7 kW
Maximum temperature	Максимальная температура	Maximaltemperatur	Temperatura máxima	Maximální teplota	120 °C
Water supply	Подвод воды	Wasserezufuhr	Entrada de agua	Přívod vody	3,4"; 0,3 – 0,6 MPa
Wooden chips	Коптильные щепы	Hackspänen	Astillas de madera	Udírenské štečky	KL 2/16
Exhaust piping	Отводящий трубопровод	Abzugrohrleitung	Cañería de salida	Odtahové potrubí	Ø 120 mm

MAUTING

<p>Smoking chambers UKM Classic</p> 	<p>Smoking chambers UKM Central</p> 	<p>Air-conditioned chambers</p> 
<p>Chilling chambers ZKM</p> 	<p>Smoking chambers UKMH Horizontal</p> 	<p>Baking chambers PKM Roto</p> <p>Smoking chambers UKM Junior</p> 
<p>Cooking Kettles</p> 	<p>Automated transfer and warehouse management system</p> 	<p>Slaughter houses</p> <p>Deboning lines</p> 



20th ANNIVERSARY

MAUTING, spol. s r.o. Tel.: +420 519 352 761-3*
 Mikulovská 362 +420 603 878 346
 691 42 Valtice Fax: +420 519 352 764
CZECH REPUBLIC E-mail: info@mauting.cz



www.mauting.com
www.mauting.eu

